

SANYO

Dual Camera
VPC-WH1EX
VPC-WH1
VPC-WH1GX

Xacti KURZANLEITUNG

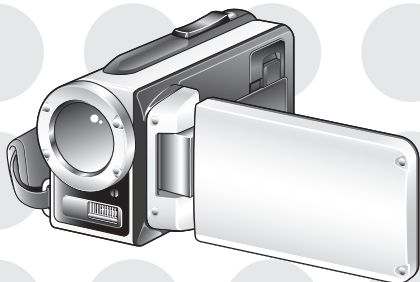

SCHRITT 1 AUFNAHME EINES VIDEOCLIPS

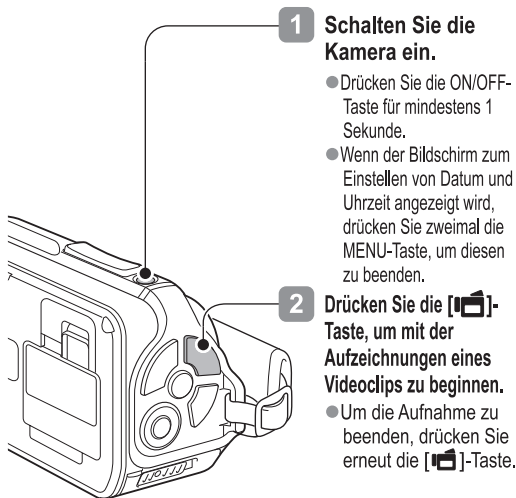

Wenn das Bild nicht aufgenommen wird...
Ist die Batterie ausreichend geladen? Laden Sie die Batterie auf.
(Siehe "Setzen Sie das Akkupack ein" auf der Rückseite.)

SCHRITT 2 AUFNAHME EINES EINZELBILDS

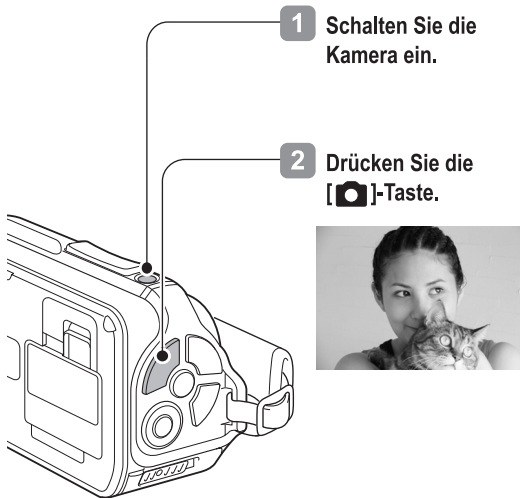

Sie können ein Einzelbild während eines Videoclipaufnahmeprozesses erfassen.

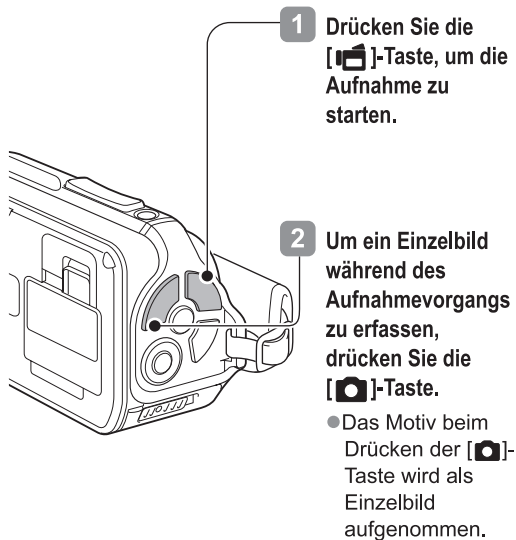

SCHRITT 3 WIEDERGABE VON BILDERN

- 1 **Drücken Sie die REC/PLAY-Taste.**
 - Das zuletzt aufgezeichnete Bild wird angezeigt.
- 2 **Wählen Sie ein Bild für die Wiedergabe.**
 - Verschieben Sie den orangefarbenen Rahmen mit Hilfe der Pfeiltasten auf die Datei, die Sie wiedergeben möchten.
- 3 **Drücken Sie die SET-Taste.**
 - Das Bild, das Sie in Schritt 2 ausgewählt haben, wird in Bildschirmgröße angezeigt.
 - Nach Auswahl eines Videoclips beginnt die Wiedergabe.

Drücken Sie die REC/PLAY-Taste, um zum Aufnahmebildschirm umzuschalten.

Drücken Sie die REC/PLAY-Taste, um zwischen Aufnahme- und Wiedergabebildschirm umzuschalten.

SCHRITT 4 LÖSCHEN VON BILDERN

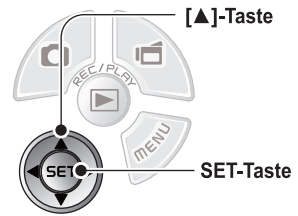

- 1 **Rufen Sie das zu löschende Bild auf.**
- 2 **Drücken Sie die [▲]-Taste.**
 - Der Löschbildschirm wird zur Bestätigung angezeigt.
- 3 **Wählen Sie "LÖSCHEN" und drücken Sie dann die SET-Taste.**
 - Das aktuelle Bild wird gelöscht.
 - Zum Verlassen des Wiedergabebildschirms wählen Sie "BEENDEN" und drücken Sie die SET-Taste.

Sind Ihre Fotos so geworden, wie Sie gehofft haben? Wenn Sie einen Fehler machen, ist es ganz leicht, Bilder zu löschen, mit denen Sie nicht zufrieden sind. Im Gegensatz zu einer Filmkamera können Sie mit einer dual camera so viele Fotos aufnehmen wie Sie möchten, die behalten, die Ihnen gefallen, und die restlichen löschen.

INSETZEN DER BATTERIE UND DER SD-SPEICHERKARTE (separat erhältlich)

Setzen Sie das Akkupack ein

Nachdem Laden des Akkupacks, schließen Sie das Netz-/Ladegerät (mitgeliefert) an DC IN-Buchse der Kamera und laden Sie die Batterie auf.

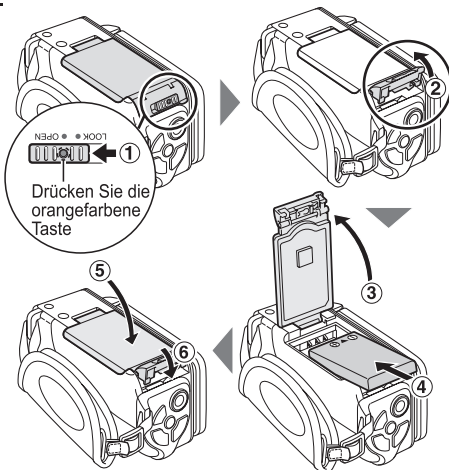

Setzen Sie die SD-Speicherkarte ein

- In dieser Anleitung wird die SD-Speicherkarte als "Karte" bezeichnet.

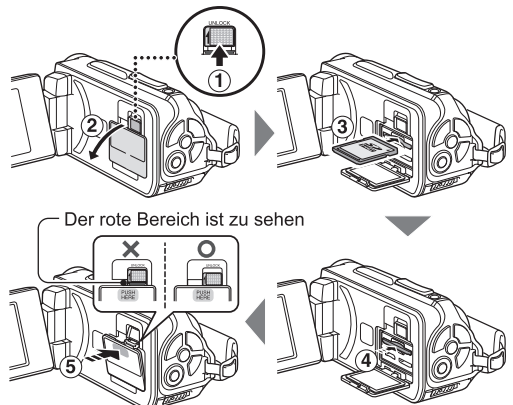

<Zum Entfernen der Karte...>

- Wenn Sie kurz auf die Karte drücken, steht sie ein kleines Stück hervor und Sie können Sie herausziehen.